

ИНСТРУКЦИЯ ПО ЭКСПЛУАТАЦИИ И РЕГУЛИРОВКЕ
ОКОН, БАЛКОННЫХ БЛОКОВ И ДВЕРЕЙ
(технические характеристики)

ООО «ОКНА РЕХАУ» выражает Вам свою признательность за оказанное доверие к нашей компании и поздравляет Вас с приобретением пластиковых конструкций. Надеемся, что пластиковые изделия многие годы будут радовать Вас безупречной службой и своим внешним видом!

В целях многолетнего и надёжного функционирования пластиковых окон и дверей необходимо внимательно ознакомиться с инструкцией по эксплуатации.

СОДЕРЖАНИЕ

● ОБЩИЕ СВЕДЕНИЯ	3
● СТАНДАРТЫ КАЧЕСТВА ПРОДУКЦИИ	3
● ПРАВИЛА БЕЗОПАСНОСТИ	3
● ОБЩИЕ РЕКОМЕНДАЦИИ	4
● УХОД ЗА ПРОФИЛЕМ ПВХ	5
● УХОД ЗА УПЛОТНИТЕЛЬНОЙ РЕЗИНОЙ	5
● УХОД ЗА СТЕКЛОПАКЕТАМИ	5
● УХОД ЗА ФУРНИТУРОЙ И ПРАВИЛА ЭКСПЛУАТАЦИИ	5
● РЕГУЛИРОВКА ЭЛЕМЕНТОВ ФУРНИТУРЫ	7
● УХОД ЗА МОСКИТНОЙ СЕТКОЙ	8
● УКАЗАНИЯ ПО ПОДДЕРЖАНИЮ МИКРОКЛИМАТА В ПОМЕЩЕНИИ	8
● УКАЗАНИЯ ПО ПРОВЕТРИВАНИЮ ПОМЕЩЕНИЯ	8
● СОВЕТЫ для самостоятельного ухода за окнами и предотвращения неисправностей в течение всего срока службы	9
● КАК ИСПРАВИТЬ ОШИБОЧНОЕ ОТКРЫТИЕ ПОВОРОТНО-ОТКИДНОЙ СТВОРКИ?	10
● ИНСТРУКЦИЯ ПО ЭКСПЛУАТАЦИИ ОКОННОГО КЛАПАНА AERECO	11
● ПРАВИЛА ЭКСПЛУАТАЦИИ ЖАЛЮЗИ	12
● СЛОВАРЬ ТЕРМИНОВ	13
● ПРИЛОЖЕНИЕ №1 К ПРИЛОЖЕНИЮ №3	13

ОБЩИЕ СВЕДЕНИЯ

Оконные блоки и балконные двери ПВХ (поливинилхлорид) ООО «ОКНА РЕХАУ» изготовлены в соответствии с требованиями ГОСТ 23166-99 (разд. 4-8), ГОСТ 30674-99 (разд. 5-8) и признаны годными к эксплуатации.

Декларация о соответствии № РОСС RU.ММ04.Д00740

На основании протоколов испытаний эксплуатационный срок пластиковых конструкций составляет 40 лет.

СТАНДАРТЫ КАЧЕСТВА ПРОДУКЦИИ

Пластиковый профиль для ООО «ОКНА РЕХАУ» производится на заводах концерна Rehau (Германия) с нанесенной на него защитной плёнкой.

Для идентификации подлинности продукции вся продукция ООО «ОКНА РЕХАУ» имеет маркировку в виде наклейки **«знак качества продукции»**.

ПРАВИЛА БЕЗОПАСНОСТИ

- Запрещается помещать руки и другие части тела между створкой и рамой.
- Запрещается располагать между створкой и рамой посторонние предметы.
- Избегайте дополнительной нагрузки на створку в открытом положении.
- Предотвращайте удары створок об оконный откос во время сквозняка.
- В целях безопасности, регулировку и замену элементов фурнитуры, замену стеклопакетов, а также снятие и установку створок должен производить специалист сервисного центра Продавца.

ОБЩИЕ РЕКОМЕНДАЦИИ

- По завершении монтажных работ в максимально короткие сроки удалить защитную плёнку с внутренней и внешней стороны окна. Клеящее вещество защитной плёнки подвержено воздействию погодных условий и солнечного излучения, в результате чего может быть затруднено удаление плёнки с оконной рамы.
- В дальнейшем, при проведении строительно-ремонтных работ, ПВХ профиль, стеклопакет и фурнитура должны быть надёжно защищены от повреждений и попадания на них растворителей, штукатурных материалов и красок.

- Располагайте мебель и предметы интерьера таким образом, чтобы створки при открывании не ударялись о них.
- Не допускайте механического воздействия на стеклопакеты, ПВХ профиль и нанесения царапин на их поверхности.
- Не поворачивайте ручку при открытом положении окна.
- Не прикладывайте чрезмерных усилий к ручке для открывания или закрывания конструкций, при затруднениях не пытайтесь применить силу – вызовите специалиста сервисного центра Продавца.
- Не допускайте чрезмерного нагрева или охлаждения оконных конструкций и/или их отдельных элементов.
- Запрещается эксплуатация изделий в неисправном состоянии, так как это может привести к полному выходу из строя окон, балконных блоков и дверей. При возникновении неисправностей необходимо обратиться в сервисный центр Продавца.
- Уходя, проверяйте, закрыты ли окна и двери, чтобы исключить возможность беспрепятственного проникновения в помещение.
- Для поддержания правильного функционирования окон необходимо проводить Сервисное обслуживание и регулировку (далее СО) оконных конструкций в течение срока службы 1 (один) раз в 12 (двенадцать) месяцев:

1. Смазку подвижных элементов фурнитуры.
2. Регулировку подвижных элементов фурнитуры.
3. Очистку и смазку резинового уплотнителя.
4. Очистку дренажных (водоотводных) отверстий от грязи.

СО осуществляется обслуживающими центрами, входящими в список рекомендованных ООО «ОКНА РЕХАУ», по тарифам обслуживающих центров за счет покупателя.

Покупатель имеет право обслуживать окна п.п. 1, 3 и 4 собственными силами. В этом случае регулировка окон в течение гарантийного срока осуществляется бесплатно. Специалист обслуживающего центра фиксирует состояние окон в гарантийном талоне.

- Оконные конструкции снимаются с гарантийного обслуживания, в случае непрохождения СО в обслуживающих центрах, входящих в список рекомендованных ООО «ОКНА РЕХАУ», в течение гарантийного срока с периодичностью 1 (один) раз в 12 (двенадцать) месяцев.
- При прохождении СО специалист обслуживающего центра проставляет соответствующую отметку о прохождении СО в сервисной книжке.
- За пластиковым профилем и стеклопакетом не требуется никакого специального ухода, за исключением их защиты от любых механических воздействий. Для продления срока эксплуатации рекомендуется придерживаться правил ухода за окнами.

УХОД ЗА ПРОФИЛЕМ ПВХ

Окна и двери изготовлены из профиля ПВХ, который не требует специального ухода. При загрязнении, профиль можно очищать с помощью бытовых моющих средств. Запрещается использовать в качестве моющих средств ацетон, бензин и другие сильные растворители, а также абразивные чистящие средства. Не допускайте ударов по наружным поверхностям профиля ПВХ и нанесения царапин. Для продления срока службы рекомендуется пользоваться специальными моющими средствами, предназначенными для ухода за окнами из ПВХ.

УХОД ЗА УПЛОТНИТЕЛЬНОЙ РЕЗИНОЙ

Герметичность окна во многом зависит от состояния уплотнительной резины, расположенной по периметру створки и рамы. Для продления срока эксплуатации, т.е. сохранения эластичности и способности задерживать сквозняки и ливни, необходимо очищать от грязи уплотнительную резину и смазывать два раза в год. Используйте для обработки бытовые средства, содержащие глицерин или специальные средства, входящие в состав набора по уходу за окнами. По окончании ремонтных работ необходимо в кратчайшие сроки очистить уплотнительную резину от грязи, строительных растворов, промыть и смазать.

УХОД ЗА СТЕКЛОПАКЕТАМИ

Стеклопакеты изготавливаются из стекла и, следовательно, все рекомендации для стекла справедливы и для стеклопакетов (защита от ударов и т.д.). Для очистки поверхности стекла не следует применять средства, содержащие агрессивные компоненты или растворитель. Все работы по замене или переустановке стеклопакета должны выполняться специалистами.

УХОД ЗА ФУРНИТУРОЙ И ПРАВИЛА ЭКСПЛУАТАЦИИ

Окна оборудованы высококачественной фурнитурой. Она гарантирует удобство обслуживания, безупречное функционирование и долговечность.

Уход за фурнитурой

Фурнитура требует профилактическую регулировку один раз в 6 месяцев. Специалисты компании производят качественную регулировку в период всего срока эксплуатации окна.

Правила эксплуатации

Оконная и дверная фурнитура служит для обеспечения открывания и закрывания створок. Для ее правильной работы необходимо соблюдать правила эксплуатации.

Положение ручки:

1. Откидной режим

Вертикальное положение ручки окна вверх – окно переходит в режим вертикального откидывания.

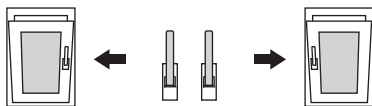

2. Режим проветривания

Положение ручки окна вверх, отклонение от вертикали на 45 градусов – створка в режиме зимнего проветривания.

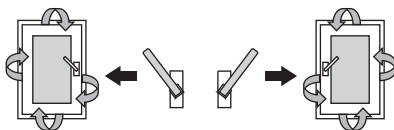

3. Распашное открывание

Горизонтальное положение ручки окна – окно открыто в поворотном (стандартном для «старых» деревянных окон) режиме.

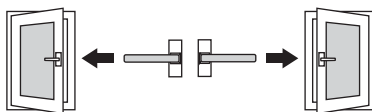

4. Окно закрыто

Вертикальное положение ручки окна вниз – окно закрыто.

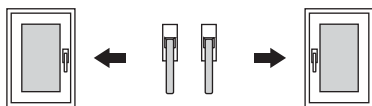

ВНИМАНИЕ !

Не рекомендуется поворачивать ручку при открытом положении окна!

Поворот ручки должен производиться при плотно прижатой створке.

Смазка фурнитуры

Для увеличения срока использования окон следует не менее двух раз в год смазывать все движущиеся составные части фурнитуры. При обслуживании нужно использовать технические смазочные средства, не содержащие смолы. Специальное средство для смазки фурнитуры входит в набор по уходу за окнами.

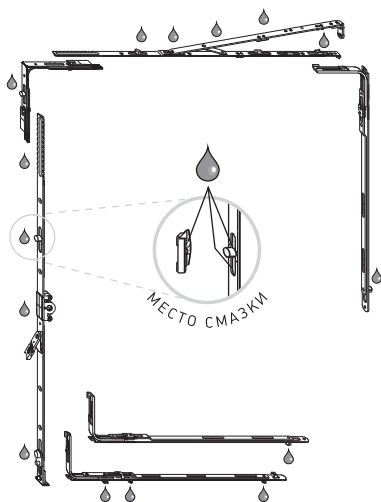

РЕГУЛИРОВКА ЭЛЕМЕНТОВ ФУРНИТУРЫ

Работы по регулировке и смене элементов фурнитуры, а также снятию или установке створки окна обязан выполнять исключительно обслуживающий центр.

Регулировка страховочного приподнимателя TREND:

- Отпустить винт ключом TORX T15
- Установить нужную высоту
- Винт затянуть



Боковые положения приподнимателя:

1. Надавить штифтом $D=2$ мм на пружину внутри рычага
2. Перевести рычаг в рабочее положение

Регулировка по горизонтали и прижима створки на ножницах:

Шестигранный ключ диаметром 4 мм

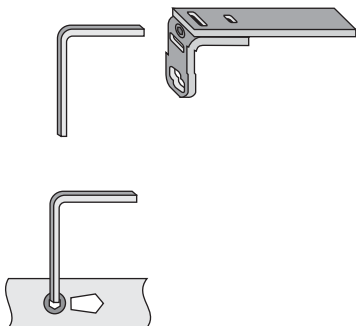

Диапазоны регулировки на угловых петлях:

Шестигранный ключ диаметром 4 мм – регулировка по горизонтали и вертикали

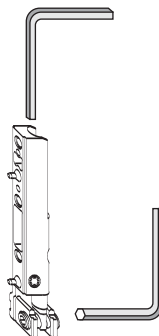

Регулировка на прижим:

1. Шестигранный ключ диаметром 4 мм
2. Ключ цапфовый регулировочный

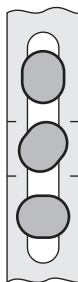

Стандартные цапфы

Слабый прижим

Это стандартное положение цапф, которое обеспечивает нормальный прижим

Сильный прижим

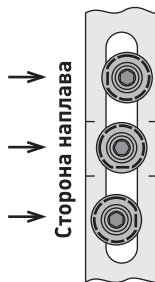

i.S. цапфы

УХОД ЗА МОСКИТНОЙ СЕТКОЙ

Москитная сетка состоит из алюминиевой рамки, сетки, а также крепежных элементов, установленных на оконном блоке.

Уход за москитной сеткой:

1. Необходимо снимать сетку на зимний период.
2. По необходимости, но не реже одного раза в год, промывать сетку теплым мыльным раствором.
3. Крепления в уходе не нуждаются.

Способы снятия и установки сетки:

Способ первый:

- Поднять москитную сетку вверх до упора
- Вытащить низ москитной сетки из нижнего крепления
- Опустить сетку вниз до выхода сетки из верхнего крепления
- Аккуратно завести сетку внутрь помещения

Способ второй:

- Аккуратно сдвигать сетку в наиболее удобную сторону до полного выхода сетки из креплений

Обе операции производить двумя руками или вдвоем 

УКАЗАНИЯ ПО ПОДДЕРЖАНИЮ МИКРОКЛИМАТА В ПОМЕЩЕНИИ

На основании ГОСТа 30494-96 «Здания жилые и общественные», СНИПа 2.04.05-91 «Отопление, вентиляция и кондиционирование», а так же письма ГОССТРОЯ России № 9-28/200 от 21.03.2002 необходимо поддерживать определенный влажностный режим в помещении. Параметры эксплуатационной влажности воздуха в помещении с окнами ПВХ в зимний период составляют 30-40% при температуре 20-22°C.

Данные показатели микроклимата в помещении в зимний период времени обязательны для уменьшения возможности возникновения конденсата на окнах.

Для достижения вышеизложенных условий и надлежащего функционирования окон необходимо выполнять рекомендации по проветриванию.

УКАЗАНИЯ ПО ПРОВЕТРИВАНИЮ ПОМЕЩЕНИЯ

Оконные блоки являются герметичными конструкциями и, тем самым прекращается естественный воздухообмен (продувание). Чтобы это преимущество не превратилось в недостаток, следует соблюдать следующие указания и рекомендации, они помогут избежать образования конденсата в помещении:

- Проветривайте помещение в течение 10 минут два раза в день – утром и вечером. Потери тепла при таком проветривании незначительны даже в зимний период и составляют не более 3 градусов.
- Регулярно проветривайте помещение в течение дня с помощью системы зимнего проветривания.

- Помещения, в которых недавно прошел ремонт, или в которых находится много цветов, нуждаются в усиленном проветривании.
- Подоконник не должен перекрывать радиатор отопления.
- Шторы необходимо расположить так, чтобы они не препятствовали поступлению теплого воздуха к окну.
- Не рекомендуется устанавливать декоративные экраны, закрывающие отопительные приборы.
- Обеспечьте работу приточно-вытяжной вентиляции.

СОВЕТЫ ДЛЯ САМОСТОЯТЕЛЬНОГО УХОДА ЗА ОКНАМИ И ПРЕДОТВРАЩЕНИЯ НЕИСПРАВНОСТЕЙ В ТЕЧЕНИЕ ВСЕГО СРОКА СЛУЖБЫ

- Во избежание засорения дренажных отверстий окна необходимо регулярно осматривать их и очищать от грязи. В зависимости от местонахождения Вашего дома (транспортная магистраль за окном как источник грязи), этажа квартиры и времени года, Вы без труда определите оптимальный интервал очистки дренажных отверстий.

Помните, что дренажные отверстия предупреждают случаи образования наледи, конденсата и попадания влаги внутрь помещения.

- Если оконная ручка разболталась, необходимо приподнять находящуюся под ней декоративную планку, повернуть ее из вертикального положения в горизонтальное и затянуть винты. Ваша ручка снова прочно зафиксирована.
- Если поворотно-откидная створка открылась одновременно в двух плоскостях (поворотном и откидном) – это не является браком фурнитуры, а вызвано неправильной эксплуатацией окна. Возникшую ситуацию можно исправить самостоятельно.

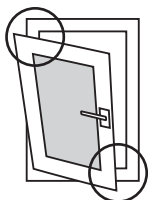

ошибочное открытие
поворотно-откидной створки
в двух плоскостях

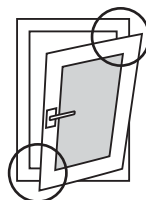

ООО «ОКНА РЕХАУ» используют блокиратор-приподниматель MACO:

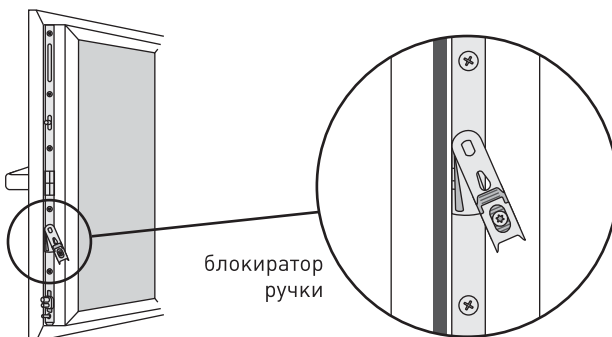

блокиратор
ручки

КАК ИСПРАВИТЬ ОШИБОЧНОЕ ОТКРЫТИЕ ПОВОРОТНО-ОТКИДНОЙ СТВОРКИ?

Для окон, оснащенных нижним блокиратором ручки.

Специалисты сервисного центра ООО «ОКНА РЕХАУ» могут предоставить консультацию по телефону **+7 (495) 7-888-444**

! **ВНИМАНИЕ!**
Все действия производятся последовательно!

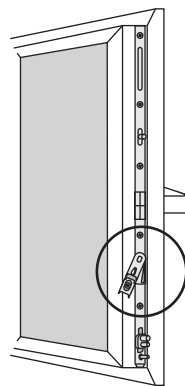

Разблокировать ручку, прижав язычок блокиратора ручки к уплотнительной резине.

1 НАЖАТЬ 

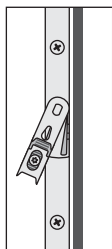

4 ПОВОРНУТЬ РУЧКУ

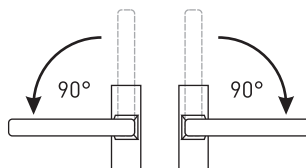

Удерживая створку прижатой повернуть ручку в горизонтальное положение.

2 ПОВОРНУТЬ РУЧКУ

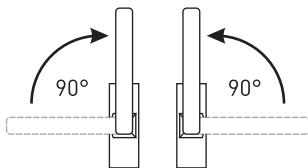

Удерживая блокиратор прижатым повернуть ручку вертикально вверх.

5 ПРОВЕРИТЬ РАБОТУ СТВОРКИ
(открыть-закрыть)

6 ЗАКРЫТЬ СТВОРКУ
повернуть ручку вертикально вниз

3 ПРИЖАТЬ ВЕРХНИЙ УГОЛ СТВОРКИ К РАМЕ В РАЙОНЕ ВЕРХНЕЙ ПЕТЛИ

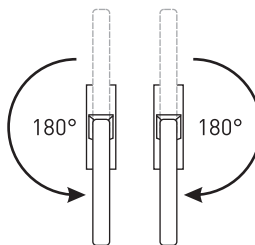
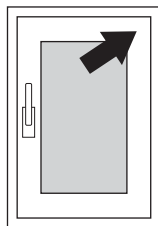

ИНСТРУКЦИЯ ПО ЭКСПЛУАТАЦИИ ОКОННОГО КЛАПАНА AERECO

Назначение

Оконный клапан AERECO (Франция) предназначен для постоянного дозированного проветривания помещений с герметичными окнами. Клапан позволяет постоянно проветривать помещение, не открывая окон. Благодаря своей конструкции даже полностью открытый клапан мало влияет на звукоизоляцию окна, таким образом, при проветривании в помещении не возрастает уровень шума.

Конструкция и принцип действия

Клапан AERECO состоит из двух частей: наружного козырька и собственно самого клапана, монтируемого на внутренней поверхности оконного профиля. Наружный козырек служит для защиты от попадания внутрь помещения насекомых и атмосферных осадков. Клапан имеет внутри подвижную заслонку, регулирующую количество подаваемого воздуха. Заслонка управляется автоматически специальным датчиком-приводом из 8 полосок нейлона. Электропитание не требуется. Управление происходит в зависимости от уровня относительной влажности (степени загрязненности) комнатного воздуха автоматически.

Вентиляция осуществляется следующим образом:

1. Наружный воздух впускается в главные комнаты (гостиная, спальня...) через приточное устройство AERECO.
2. Внешний воздух перемещается в внутренним и проходит под двери в главных комнатах до коридора.
3. Из коридора воздух под двери проходит в подсобные комнаты (кухня, туалет, ванная).
4. Загрязненный воздух удаляется через вытяжной клапан на кухне или в сан. узле.
5. Воздух выходит из дома через выходы на крыше.

Обслуживание и уход

Оконные клапаны AERECO не требуют особого обслуживания и рассчитаны на длительную эксплуатацию. Обслуживание клапана сводится к периодической чистке. В зависимости от запыленности воздуха за пределами квартиры периодичность чистки составляет 1-2 раза в год. Налет пыли на решетке внешнего козырька удаляется с помощью щетки пылесоса. Поверхность заслонки и корпус самого клапана протирается мягкой влажной тряпкой. **МЫТЬ КЛАПАН ПОДСТРУЕЙ ВОДЫ И ПОЛНОСТЬЮ ЗАМАЧИВАТЬ НЕЛЬЗЯ.** Образующееся иногда пятно от пыли на оконном откосе над клапаном также удаляется с помощью влажной тряпки. Для просушки клапана можно использовать теплый воздух от фена для волос.

Рекомендации по пользованию:

1. В конструкции клапана предусмотрена возможность ручного отключения автоматики и снижения притока воздуха в случае сильных холодов и ветра. На корпусе слева находится рычаг черного цвета. Его нормальное положение – прижат (на себя) к корпусу клапана. Для снижения притока воздуха необходимо

передвинуть его вверх. Если рычаг передвинуть вверх до упора, клапан перейдет в режим минимального проветривания. Герметично клапан не закрывается. Это необходимо для того, чтобы предотвратить появление конденсата (инея) на самом клапане. Появление конденсата (инея) в экстремальных условиях (проведение влажных строительных работ зимой, сушка большого количества белья, интенсивная влажная уборка, большое количество гостей и т.д.) не приводит к повреждению клапанов, их работа восстанавливается при возврате к нормальному режиму эксплуатации помещений.

2. В гостиных площадью 20-30 кв. м. рекомендуется устанавливать 2 клапана.
3. На кухне клапан устанавливать не рекомендуется, чтобы предотвратить опасность попадания запахов в жилые комнаты.
4. Во избежание соударения створки с клапаном об оконный откос, во время эксплуатации створки в поворотном режиме, рекомендуется установить на створку ограничитель угла открывания.
5. Необходимо соблюдать инструкцию по эксплуатации и регулировке окон и смазывать фурнитуру створки, на которой установлен клапан, 1 раз в год.
6. При наличии кондиционера в помещении, во время его эксплуатации, необходимо принудительно закрывать рычаг клапана AERECO.
7. Условия, препятствующие надлежащей работе клапана AERECO:
 - вытяжка в помещении работает в недостаточном режиме;
 - между нижним краем межкомнатных дверей отсутствует зазор 1,5 см;
 - количество клапанов недостаточное в помещении;
 - искусственно повышена влажность в помещении и составляет более 50%.

ПРАВИЛА ЭКСПЛУАТАЦИИ ЖАЛЮЗИ

1. Замер для установки жалюзи может быть проведен только в подготовленных оконных проемах.
2. Необходимо, чтобы все ремонтно-строительные работы, в том числе монтаж оконных рам и устройство откосов, были завершены до начала монтажа солнцезащитных систем. Проведение любых видов строительных работ, таких как штукатурка, затирка, изготовление стяжек, перегородок, наклейка обоев, устройство откосов и т.д., вызывает значительное увеличение влажности, и запыленности. Попадание штукатурки, краски и т.д. в механизм и на поверхность полотна жалюзи может привести к нарушению работоспособности изделий и потере внешнего вида.
3. Влажность в помещении, где установлены жалюзи, не должна превышать 60 %.
4. Пластиковые и алюминиевые жалюзи можно чистить при помощи мягкой влажной тряпки. Допустимо использование PH-нейтрального порошка, без применения усилий. Затем смыть порошок чистой водой. Сушить в развернутом виде.
5. Фурнитура и механические детали не требуют смазки в процессе эксплуатации.
6. Управление полотном изделия не должно блокироваться и нагружаться посторонними предметами. Недопустимо применение чрезмерных усилий при управлении жалюзи.

СЛОВАРЬ ТЕРМИНОВ

Резиновые уплотнители – упругие прокладки (чёрного, серого или белого цветов) специальной формы, идущие по всему периметру окна, обеспечивают плотность примыкания элементов окна: рамы и створки, стекла и створки. Резиновые уплотнители защищают от холодного воздуха, шума и влаги.

Стеклопакет – часть оконной конструкции, состоит из двух или трёх стёкол, которые разделены между собой воздушным пространством и герметично соединены по контуру при помощи специальной дистанционной рамки и герметика. Внутри дистанционной рамки находится специальное вещество – молекулярное сито, которое впитывает влагу из пространства между стёклами, тем самым предотвращая запотевание стекла внутри стеклопакета.

Устройство блокировки ручки – механизм, препятствующий неправильному открыванию створки окна (когда створка повисает на одной нижней петле). Блокировщик позволяет правильно и последовательно менять типы открываний пластикового окна.

Фурнитура – набор деталей и механизмов, которые служат для открывания и запираания окна, обеспечивая при этом плотность прилегания створки к раме.

ПРИЛОЖЕНИЕ №1 К ПРИЛОЖЕНИЮ №3

В соответствии со ст. 10 Закона о защите прав потребителей Исполнитель предупреждает:

При нарушении работы вытяжной вентиляции или повышенной влажности в квартире возможно выпадение конденсата на стеклопакетах, профилях и откосах. Для нормального функционирования приточно-вытяжной вентиляции необходимо: помещения, где люди находятся только днём, регулярно проветривать, а на спальные комнаты устанавливать вентиляционные клапаны, тип и производительность которых должен рассчитать специалист по вентиляции.

Выпадение конденсата и обмерзание зависят от комплекса факторов, таких как:

- влажность воздуха в помещении (как правило, выше 35-40%),
- недостаточная конвекция воздуха по внутреннему стеклу из-за широкой подоконной доски, из-за штор или из-за неправильной установки отопительных приборов,
- недостаточная температура теплоносителя в системе отопления и т.д.

Избыточная влажность в помещении может быть вызвана недостаточной работой вытяжной вентиляции, проникновением влажного воздуха из подвального помещения, подтеканием системы отопления или подачи воды, с медленным просачиванием воды в стены и перекрытия, цветами, работой газовых горелок, испарением жидкости при приготовлении пищи, аквариумами и другими причинами.

Образование конденсата по периметру стеклопакетов в межсезонье и в зимний период эксплуатации связано с наличием в конструкции окна алюминиевой

дистанционной рамки и не является браком сертифицированного изделия, о чём упоминается в письме Госстроя России №9-28/200 от 21.03.2002.

По опыту проведения ремонтно-отделочных работ, после капитального ремонта влажностный режим в квартире полностью восстанавливается за 2 года.

В связи с этим, выпадение конденсата и обмерзание краёв стеклопакетов, не являются дефектом окна.

При герметично закрытых окнах зимой конвекция пристекольного воздуха напоминает сырой ветер, в связи с чем не рекомендуется располагать спальное место близко от окна.

При отсутствии регулярного (1 раз в год) ухода за запорной фурнитурой и притворными уплотнителями в соответствии с прилагаемой "Инструкцией по эксплуатации" Исполнитель не несёт ответственности за недостатки, возникшие вследствие несоблюдения правил эксплуатации оконных и дверных блоков.

Радужные разводы или полосы (эффект интерференции) на стеклопакете не является браком стеклопакета – ГОСТ 24866-99 Стеклопакеты клееные строительного назначения.

**Приложение № 3 к договору.
«Инструкция по эксплуатации и регулировке окон,
балконных блоков и дверей (технические характеристики)»**

Редактор Королёва Т.К.

Издатель: ООО «ОКНА РЕХАУ»
г. Москва, Багратионовский проезд, дом 12а, офис 9
тел. +7 (499) 277-15-64

Распространяется бесплатно.
Тираж №1: 5000 шт. Подписано в печать 15.05.14 г.